

NIKOS OUTDOOR

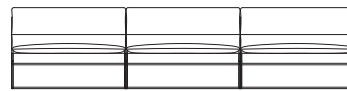

NK 01

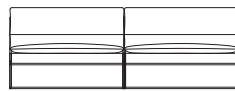
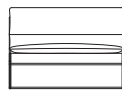
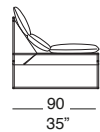
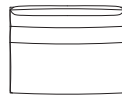

120
47"

NK 02

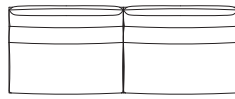

240
94"

NK 03

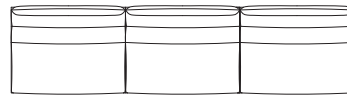

360
142"

2 ▶

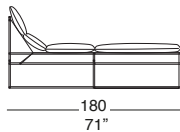

NK 04

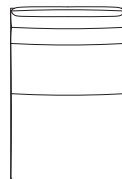

120
47"

180
71"

NK 05

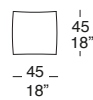

45
18"

I prodotti della Collezione Outdoor sono stati testati per la collocazione da esterno, l'utilizzo ideale consigliato è per terrazzi e verande ed è buona norma proteggere gli articoli da esterno adottando accorgimenti che consentono di migliorarne la durata.

È possibile acquistare l'apposito winter set che consente di proteggere meglio dalle intemperie i prodotti acquistati. Preghiamo accertarsi che tutti i prodotti siano completamente asciutti prima di coprirli per evitare accumuli di umidità o la formazione di macchie di muffa.

The products in the Outdoor Collection have been tested so that may be used outside, ideally on terraces and verandas. Outdoor furniture should receive the correct care and maintenance to extend the life of the product. Il Loft sells the special winter set which enables you to provide the best protection against bad weather for your purchases. Please ensure that all pieces of furniture are completely dry before covering them to prevent damp patches or the formation of mould stains.

N.B. Nelle composizioni, il tavolino è sempre previsto con il piano in vetro marmo.

N.B. In the compositions the low table is always provided with the marble glass top.

NIKOS OUTDOOR

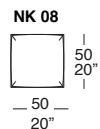
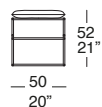
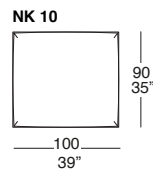
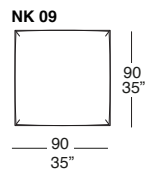
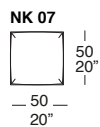
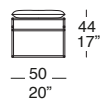

3 ▶

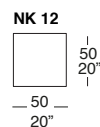
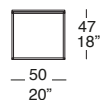
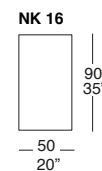
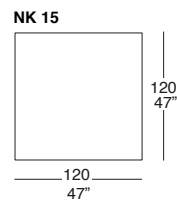
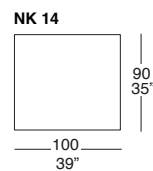
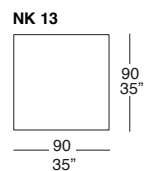
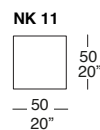
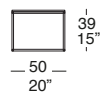

I prodotti della Collezione Outdoor sono stati testati per la collocazione da esterno, l'utilizzo ideale consigliato è per terrazzi e verande ed è buona norma proteggere gli articoli da esterno adottando accorgimenti che consentono di migliorarne la durata.

È possibile acquistare l'apposito winter set che consente di proteggere meglio dalle intemperie i prodotti acquistati. Preghiamo accertarsi che tutti i prodotti siano completamente asciutti prima di coprirli per evitare accumuli di umidità o la formazione di macchie di muffa.

The products in the Outdoor Collection have been tested so that may be used outside, ideally on terraces and verandas. Outdoor furniture should receive the correct care and maintenance to extend the life of the product. Il Loft sells the special winter set which enables you to provide the best protection against bad weather for your purchases. Please ensure that all pieces of furniture are completely dry before covering them to prevent damp patches or the formation of mould stains.

N.B. Nelle composizioni, il tavolino è sempre previsto con il piano in vetro marmo.

N.B. In the compositions the low table is always provided with the marble glass top.

NIKOS OUTDOOR

NK 17

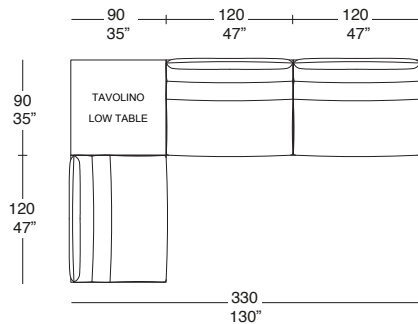

NK 18

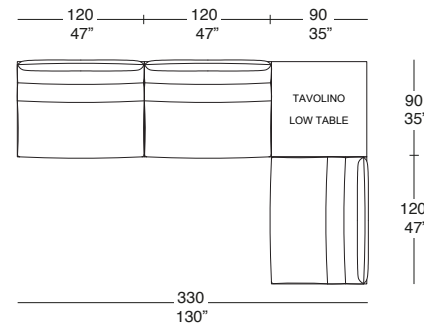

NK 19

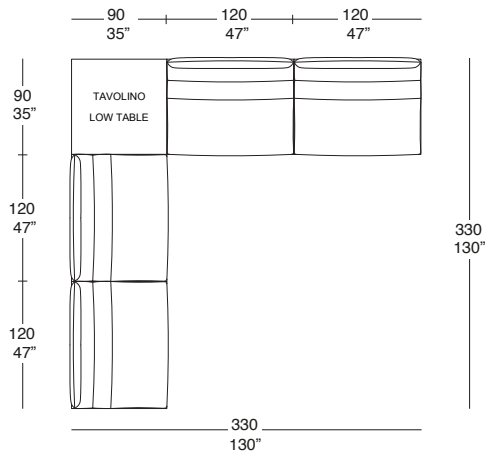

I prodotti della Collezione Outdoor sono stati testati per la collocazione da esterno, l'utilizzo ideale consigliato è per terrazzi e verande ed è buona norma proteggere gli articoli da esterno adottando accorgimenti che consentono di migliorarne la durata.

È possibile acquistare l'apposito winter set che consente di proteggere meglio dalle intemperie i prodotti acquistati. Preghiamo accertarsi che tutti i prodotti siano completamente asciutti prima di coprirli per evitare accumuli di umidità o la formazione di macchie di muffa.

The products in the Outdoor Collection have been tested so that may be used outside, ideally on terraces and verandas. Outdoor furniture should receive the correct care and maintenance to extend the life of the product. Il Loft sells the special winter set which enables you to provide the best protection against bad weather for your purchases. Please ensure that all pieces of furniture are completely dry before covering them to prevent damp patches or the formation of mould stains.

N.B. Nelle composizioni, il tavolino è sempre previsto con il piano in vetro marmo.

N.B. In the compositions the low table is always provided with the marble glass top.

NIKOS OUTDOOR

NK 20

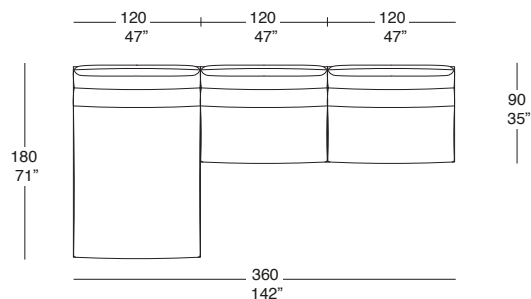

NK 21

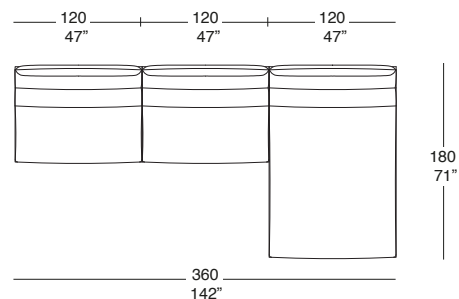

NK 22

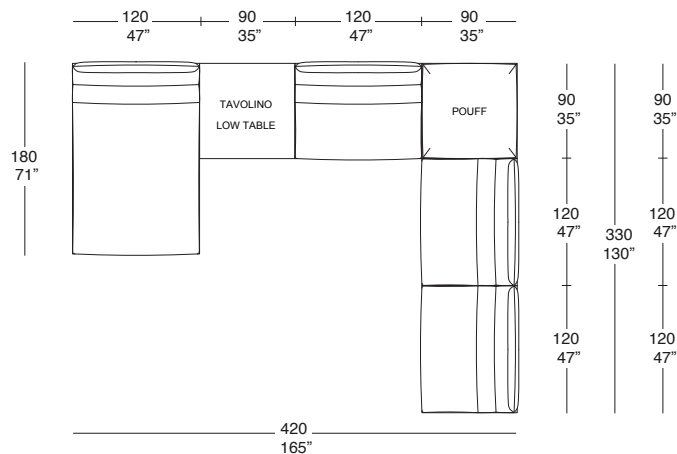

NK 23

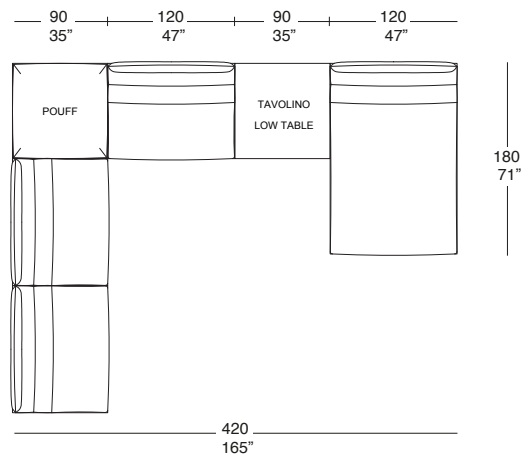

I prodotti della Collezione Outdoor sono stati testati per la collocazione da esterno, l'utilizzo ideale consigliato è per terrazzi e verande ed è buona norma proteggere gli articoli da esterno adottando accorgimenti che consentono di migliorarne la durata.

È possibile acquistare l'apposito winter set che consente di proteggere meglio dalle intemperie i prodotti acquistati. Preghiamo accertarsi che tutti i prodotti siano completamente asciutti prima di coprirli per evitare accumuli di umidità o la formazione di macchie di muffa.

The products in the Outdoor Collection have been tested so that may be used outside, ideally on terraces and verandas. Outdoor furniture should receive the correct care and maintenance to extend the life of the product. Il Loft sells the special winter set which enables you to provide the best protection against bad weather for your purchases. Please ensure that all pieces of furniture are completely dry before covering them to prevent damp patches or the formation of mould stains.

N.B. Nelle composizioni, il tavolino è sempre previsto con il piano in vetro marmo.

N.B. In the compositions the low table is always provided with the marble glass top.

NIKOS OUTDOOR

NK 24

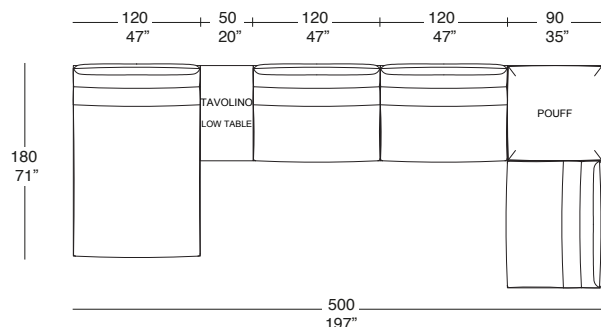

NK 25

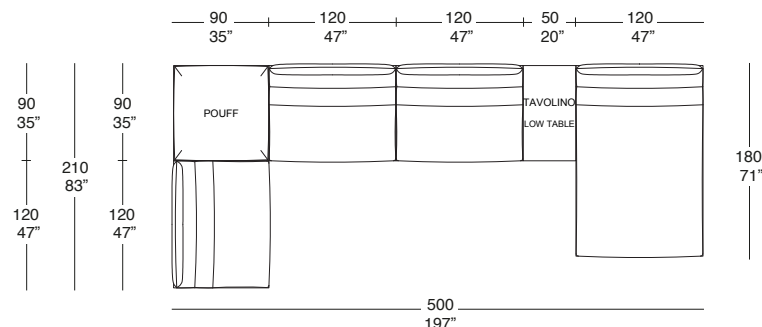

NK 26

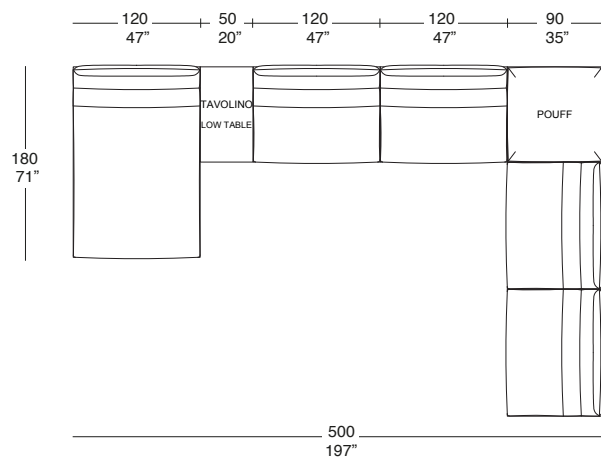

NK 27

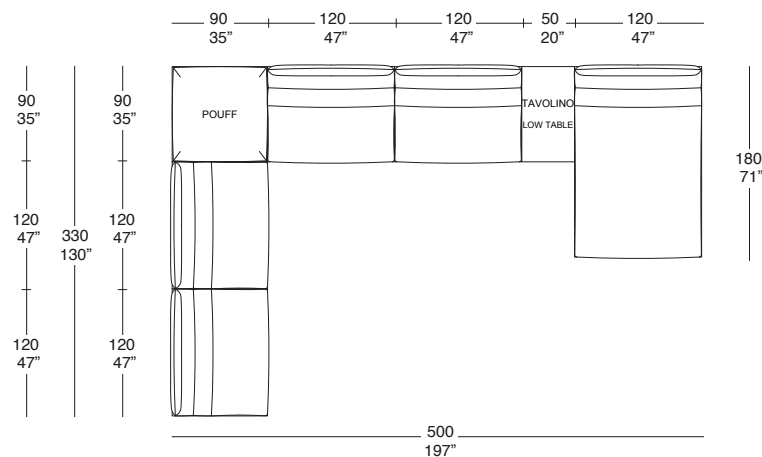

I prodotti della Collezione Outdoor sono stati testati per la collocazione da esterno, l'utilizzo ideale consigliato è per terrazzi e verande ed è buona norma proteggere gli articoli da esterno adottando accorgimenti che consentono di migliorarne la durata.

È possibile acquistare l'apposito winter set che consente di proteggere meglio dalle intemperie i prodotti acquistati. Preghiamo accertarsi che tutti i prodotti siano completamente asciutti prima di coprirli per evitare accumuli di umidità o la formazione di macchie di muffa.

The products in the Outdoor Collection have been tested so that may be used outside, ideally on terraces and verandas. Outdoor furniture should receive the correct care and maintenance to extend the life of the product. Il Loft sells the special winter set which enables you to provide the best protection against bad weather for your purchases. Please ensure that all pieces of furniture are completely dry before covering them to prevent damp patches or the formation of mould stains.

N.B. Nelle composizioni, il tavolino è sempre previsto con il piano in vetro marmo.

N.B. In the compositions the low table is always provided with the marble glass top.